

# Info zur Beschriftung und Montage von Leuchtkästen

(Bitte vorher lesen)

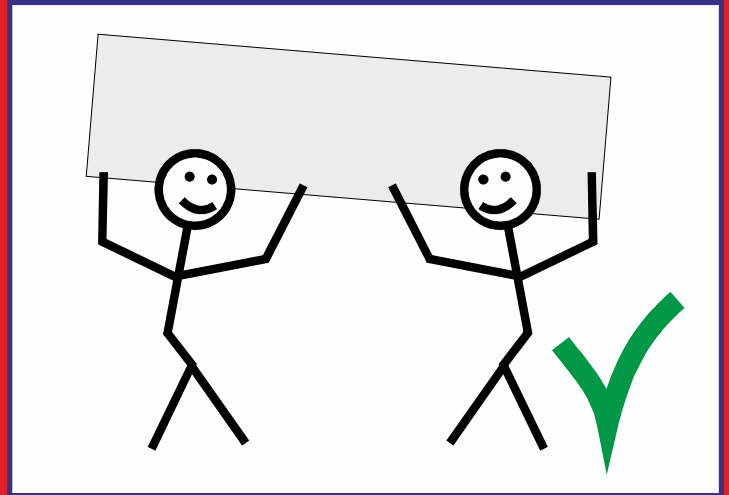
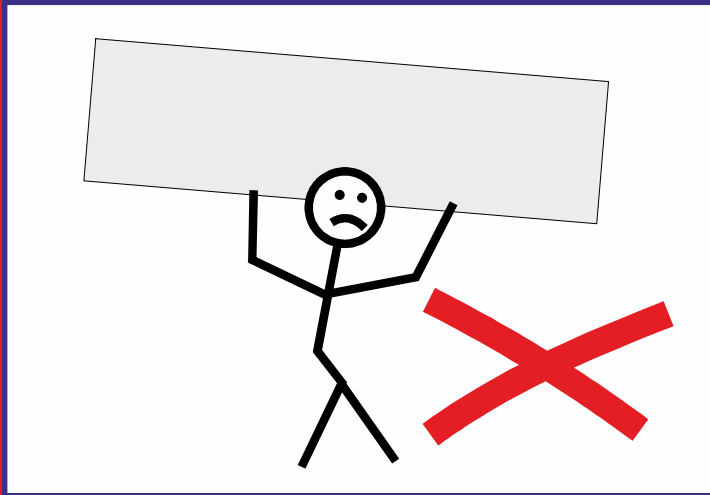

## Beschriftung bei gestoßenen Acrylfronten

### Scheibenausführung

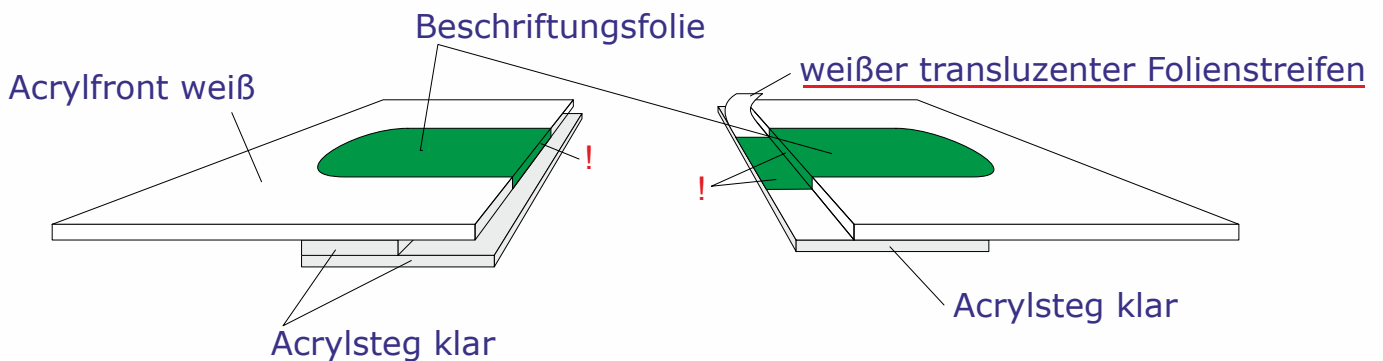

### Haubenausführung

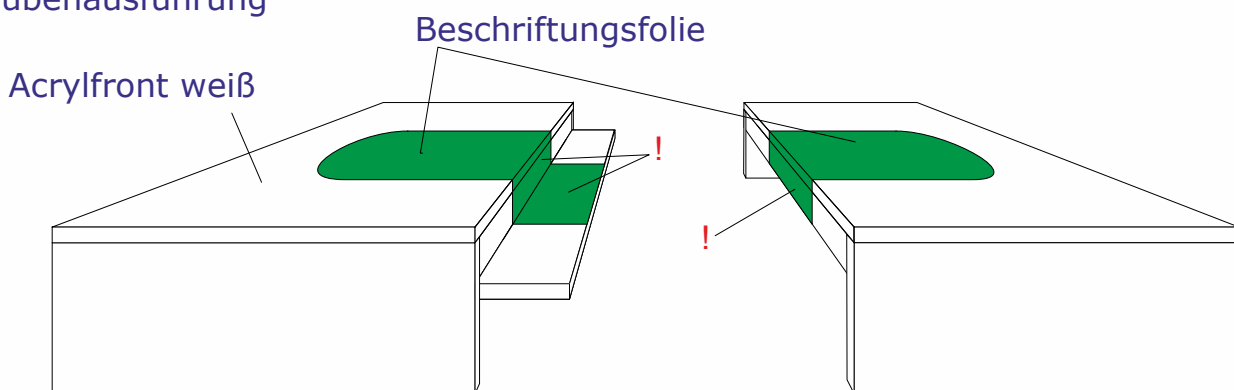

## Warum haben die Acrylfronten Stöße?

Acrylglastafeln werden industriell in bestimmten Maßen hergestellt, überschreitet der Leuchtkasten dieses Maß, ist ein Stoß notwendig. Bei der Ausführung der Stöße legen wir großen Wert auf möglichst wenig Auffälligkeit.

## Montage an der Wand

Verwenden Sie stets Befestigungsmittel, die dem vorhandenem Untergrund angemessen sind, die von uns mitgelieferten Schrauben sind nur für tragfeste Untergründe vorgesehen (festes Mauerwerk, Beton etc.) Sie finden das Montageset an der Rückwand oder dem Seitenprofil im Inneren des Kastens.

Sollten Sie andere Gegebenheiten vorfinden, benötigen Sie eventuell andere Befestigungsmittel.

Bei mehrteiligen Kästen wird erst ein Teil an die Wand geschraubt, die anderen Teile werden dann jeweils seitlich eingeschoben und in der Wand verschraubt.

Nach dem Anschrauben sollte der Kasten zur Wand mit Silikon (transparent oder der örtlichen Gegebenheit angepasster Farbton) abgedichtet werden. Bei mehrteiligen Kästen sollte auch die Verbindungsfuge des Aluminiumkastens lichtdicht abgedichtet werden.



## Ist das Leuchttransparent wasserdicht?

Nein, ist es nicht. Da das Acrylglas sich ausdehnt, darf es nicht fest eingespannt werden. Eindringendes Wasser und Schwitzwasser kann durch Ablauflöcher im unteren Bereich ablaufen. Die Installationen sind so angebracht, dass kein stehendes Wasser anliegt. Durch Temperaturwechsel entstehendes Schwitzwasser führt zu keiner Gefährdung (Schutzklasse IP 20).

Ablauflöcher

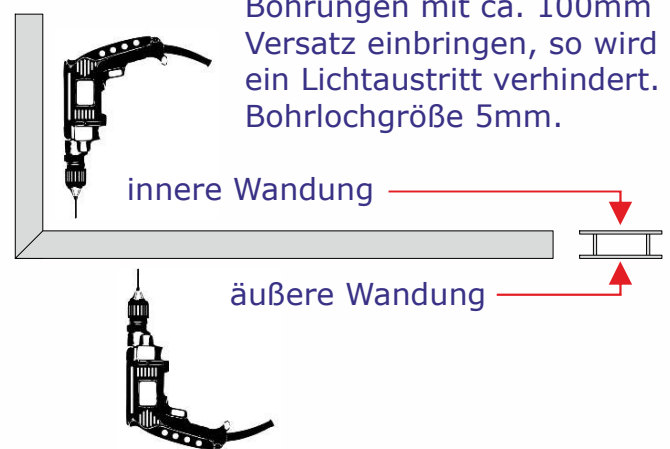

## Einbau der Acrylfronten

Bei Scheibentransparenten muss auf die Ausrichtung der Scheiben geachtet werden, sind Hängestege vorhanden (bei Leuchtkästen ab einer Höhe von 1000mm) sind diese oben einzuschieben (muss schon bei der Beschriftung beachtet werden)

Die Dehnungsfugen bei mehrteiligen Kästen, sollten gleichmäßig auf alle Stöße verteilt werden. Acrylhauben müssen wie vorgesehen, an beiden gegenüber liegenden Seiten verschraubt werden.

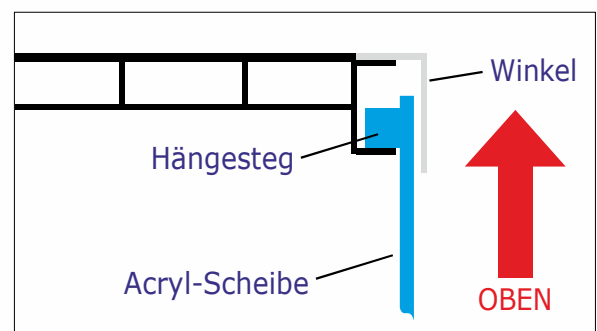

Generell gilt für Hauben und Scheiben: es ist auf einen spannungsfreien Sitz zu achten.

## Elektrische Komponenten

Alle von uns montierten Teile der Montageleisten (Vorschaltgeräte, Lüsterklemmen, Fassungen, Kabel u.s.w) tragen das VDE- oder das ENCE-Zeichen. Die Montageleisten für Leuchtstoffröhren haben die Schutzklasse IP20 und sind für die Verbauung in geschlossenen Gehäusen geeignet. Von uns verwendete LED-Module haben die Schutzklasse IP67. Die verwendeten Installationen entsprechen der aktuellen Richtlinie (2000/55/EG (B2)) der europäischen Gemeinschaft zur Reduzierung des Stromverbrauchs für netzbetriebene Vorschaltgeräte für Leuchtstofflampen als Einzelkomponenten oder in Leuchten eingebaute Vorschaltgeräte gemäß der Definition in Abschnitt 3.4 der Europäischen Norm EN 50 294.

## Anschluss bei Ausleuchtung durch Leuchtstoffröhren \*

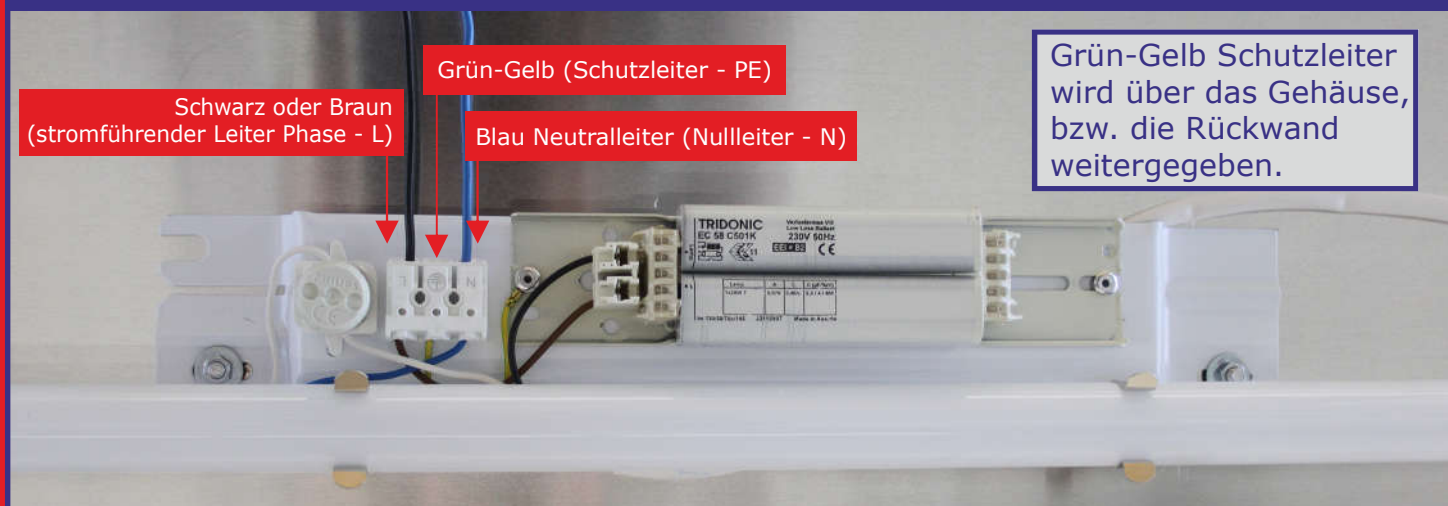

## Anschluss bei Ausleuchtung durch LED-Module \*



## Elektrische Verbindung von mehrteiligen Kästen \*

Bei mehrteiligen Kästen müssen die einzelnen Segmente mit den dafür installierten Verbindungskabeln verbunden werden.

Bei Leuchtkästen mit LED-Modulen muss besonders auf die Beschriftung der Verbindungskabel geachtet werden (220V nur mit 220V, 24V nur mit 24V und 12V nur mit 12V verbinden)

Bei einer Gesamtanschlussleistung von über 1200 Watt (bei größeren Kästen) sind mehrere Zuleitungen erforderlich, bitte wenden Sie sich an einen Elektriker vor Ort!

**\*Darf nur von einem eingetragenen Elektro-Fachbetrieb durchgeführt werden!**

## Reparatur Leuchtmittel

### Bei Ausleuchtung durch Leuchtstoffröhre.

Die verwendeten Röhren sind keine Spezialröhren sondern handelsüblich und sind in den meisten Baumärkten erhältlich. Öffnen Sie den Kasten und notieren Sie sich die Wattzahl und den Farbton der Röhre, dies finden Sie am Ende jeder Röhre.



Wattzahl

Lichtfarbe

Gern können Sie die Röhren oder andere Ersatzteile auch bei uns erwerben.

### Bei Ausleuchtung durch LED.

Die verbauten LED-Module sollten Sie über uns einkaufen, da es auf dem Markt zu viele unterschiedliche Ausführungen gibt, sprechen Sie uns einfach an. Vorgehensweise auch hier, öffnen Sie den Kasten und machen ein Bild vom defekten Teil und senden Sie uns das Bild zu.

## Reinigung

Verwenden Sie keine scharfen Haushaltsreiniger für die Acrylfronten, warmes Wasser mit ein wenig Spülmittel reicht vollkommen, stärkere Verschmutzungen entfernen Sie am besten mit einem Reiniger für Kunststoff. Für Aluminiumteile verwenden Sie handelsüblichen Aluminiumreiniger (ohne Scheuermittel)

**LoGo!** GmbH  
... ihr werbetechnik-discounter

FON 03533-162709  
MAIL: [logo@leuchtkasten.info](mailto:logo@leuchtkasten.info)